

בעזה ש"ת

התורה צידדים פיג המשפט



נתה נ'

נערך ע"י המחנך ר' א. אהרן פילטשיק

ראש השנה לאילנות

תהא לעדה  
לעלה

העלה  
העלה



אַרויס נעמען אַלע שטיינער אין האַלץ צו אַקערין.



אַרויס נעמען אַלע נישט גוטע גראַז וואס שטערט וואקסן .



אַקערין די ערד צו ווייך מאכין די ערד.

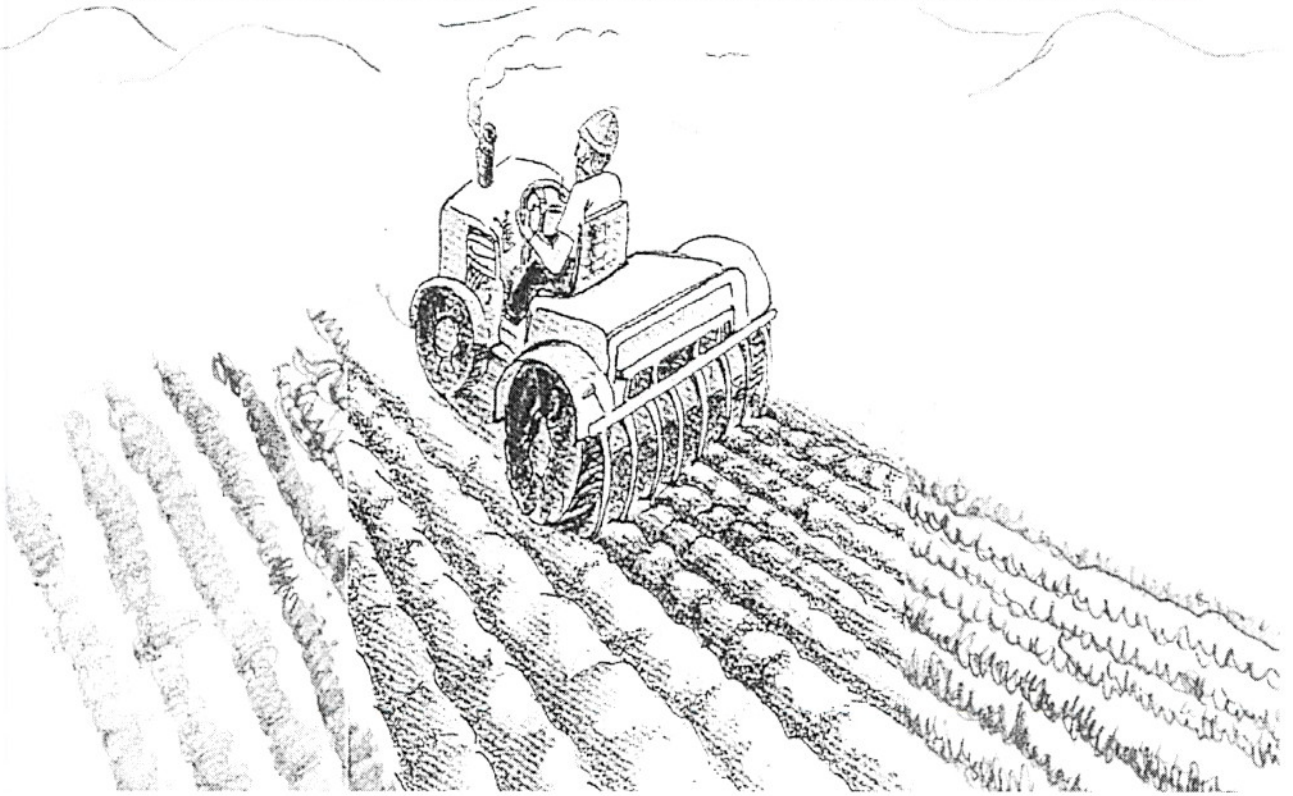

דרייט איבער די ערד צו צופרעכין די שטארקע שטיקער.

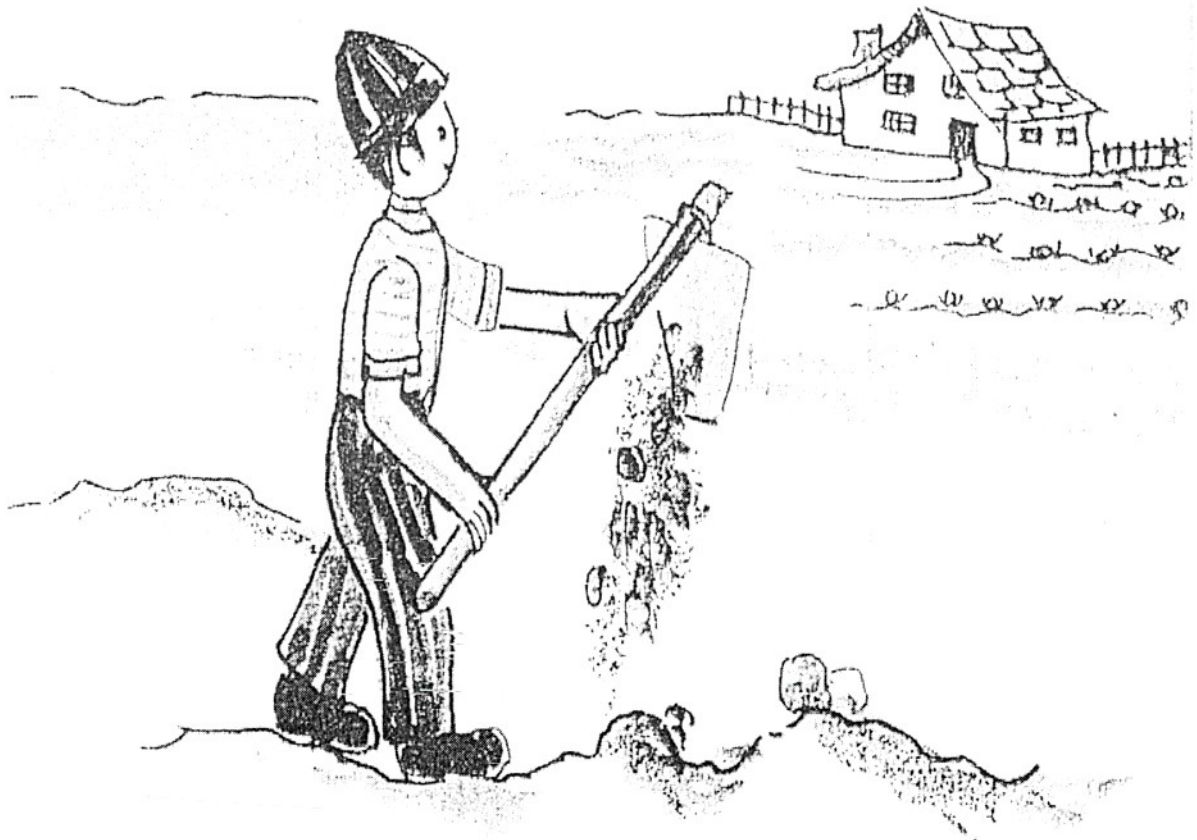



עַר זײַט אײן קעראלאך עס זאל וואַקסן



עַר לײַגט אַרײן וואַרעלאך (שורשים) עס זאל וואַקסן



מ'שנייט אָפּ נישט גוטע צווייגען וואס שטערין וואקסין.

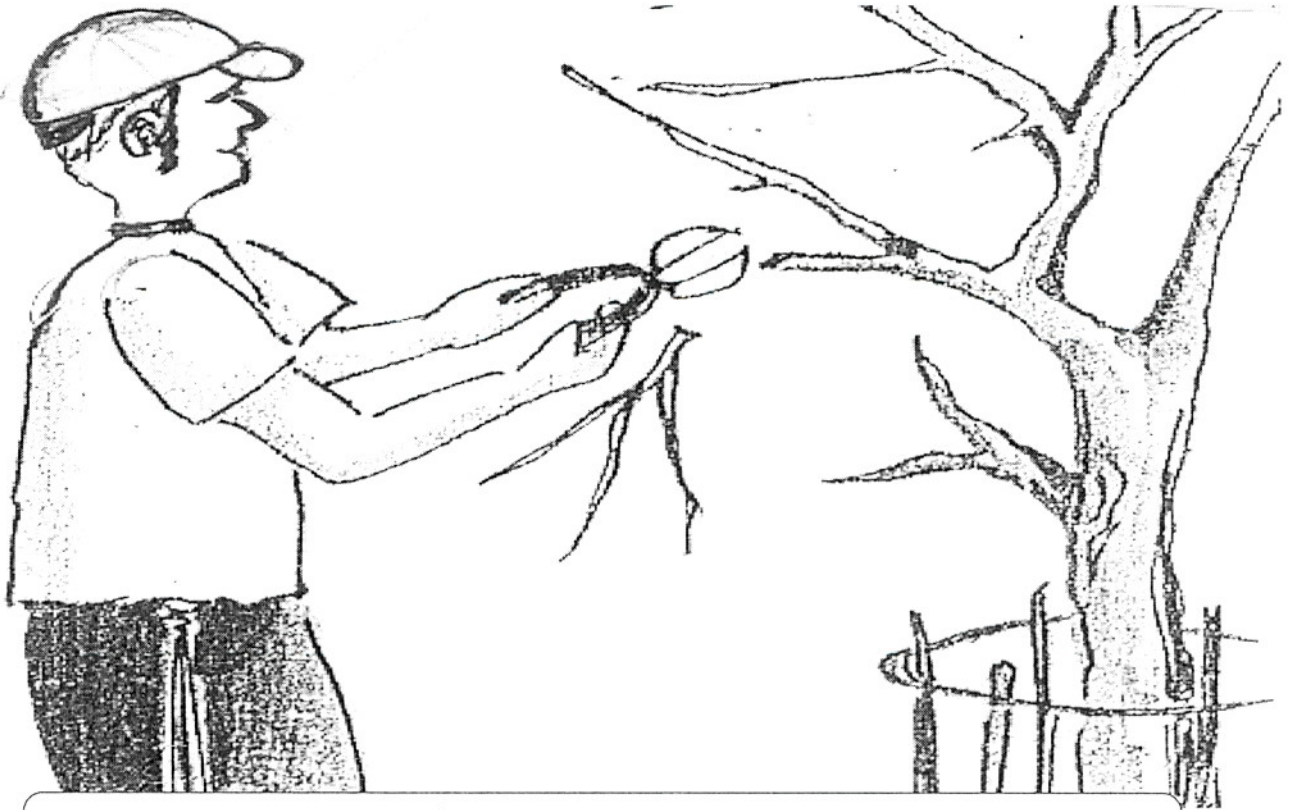

מ'שפּריצט צו פּאַרטרייבען דזיקים ווערים און פּליגען וואס שטערין וואקסין.

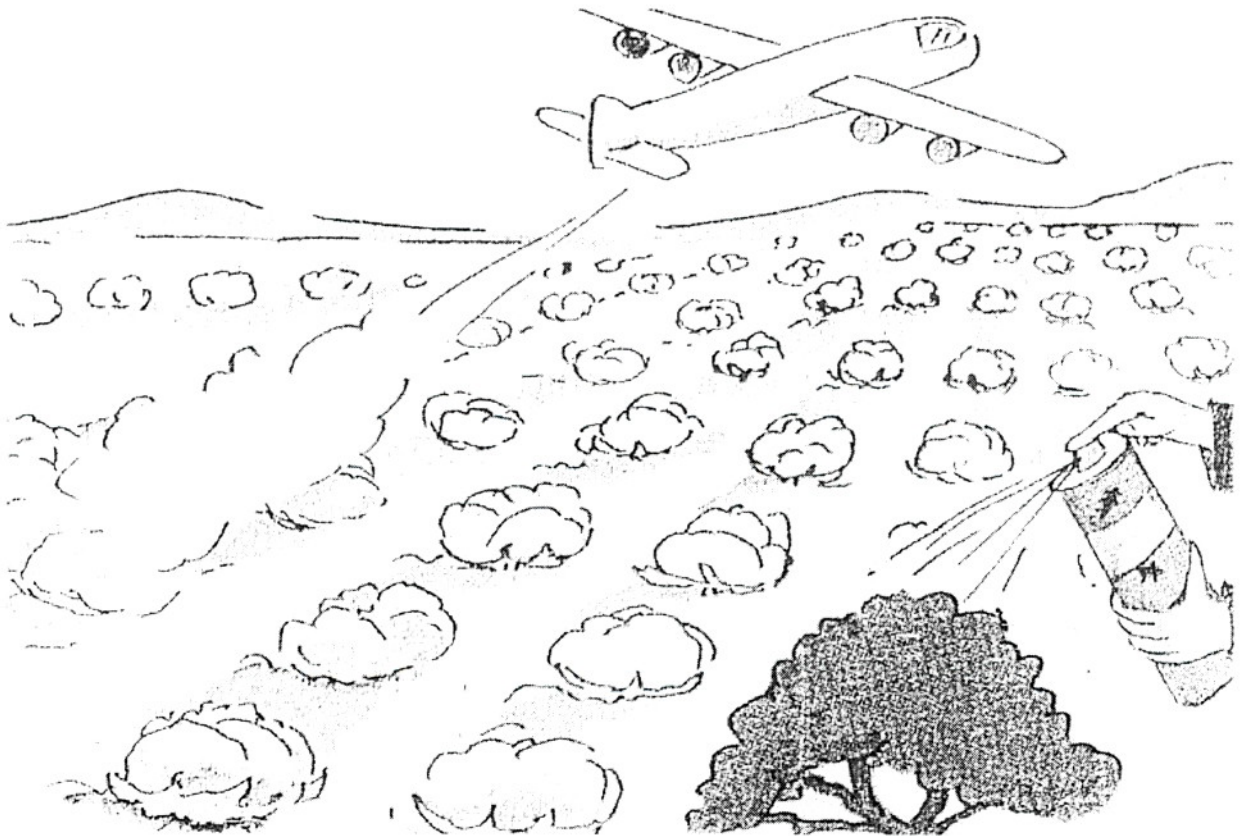



מ'פאמערט וואסער אויסער די וואסער וואס רעגענט.

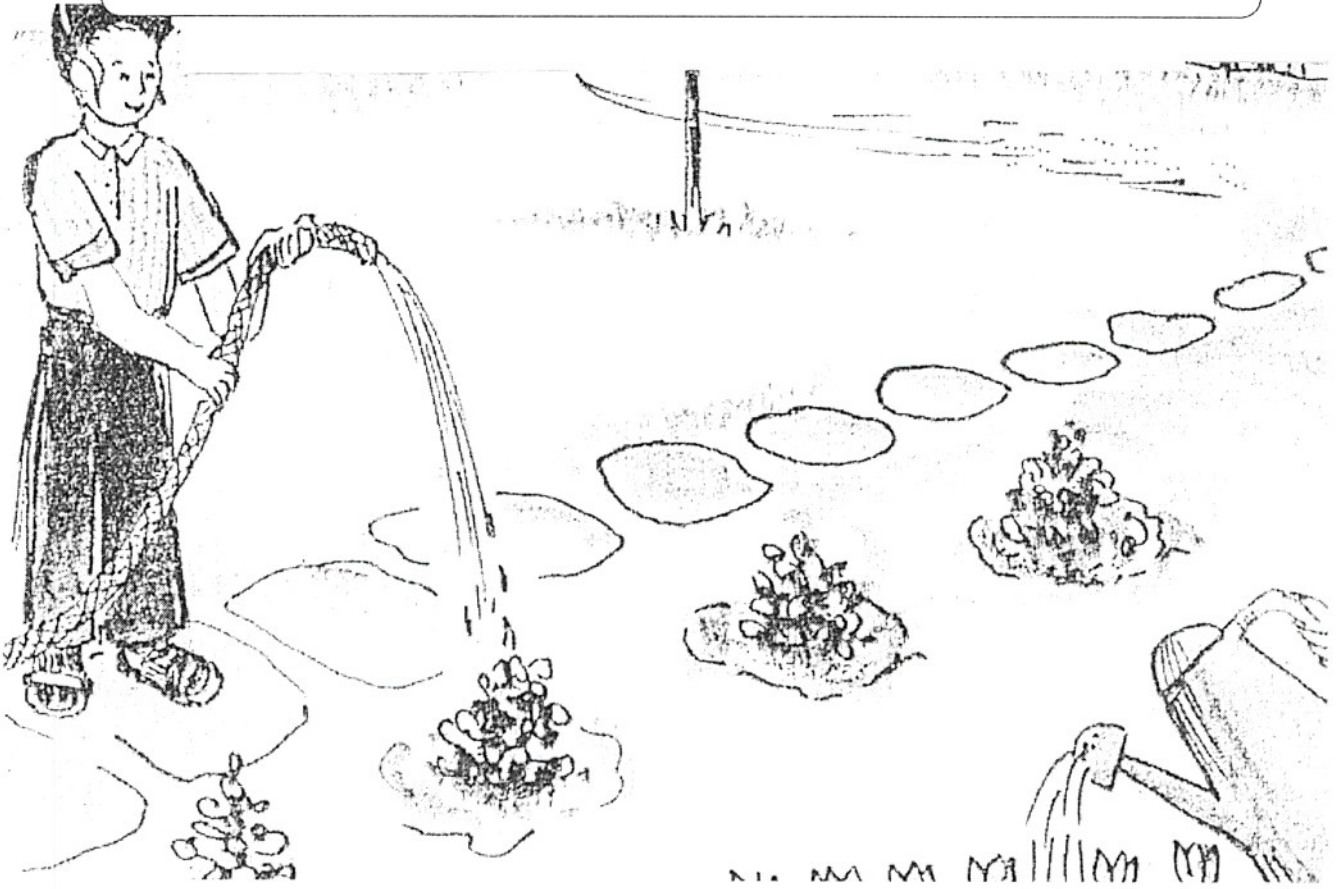

מ'לייגט מיסט (זבל) וואס מאכט פעסער וואקסן.





**מ'שנייט די פֿרוֹנט אָן ווייַץ מיט פֿרייד.**



**מ'קלייבט די טרויפן מיט צופרידענקייט.**







# שְׁבַעַת הַמִּינִים

חֹטָה - זְוֵיץ



שְׁעוֹרָה - גְּעֵרֶשֶׁטִין



גֶּפֶן - זְוֵיין טְרוֹיבִין

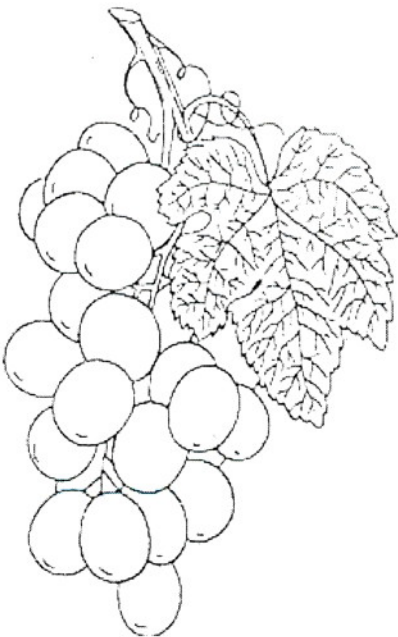



תְּאֵנָה -  
פֵּיג

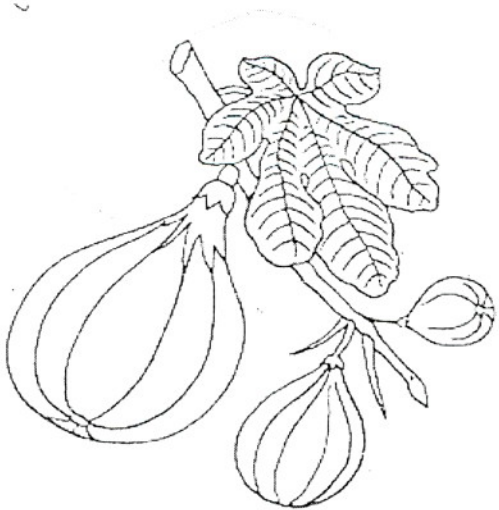

רְמוֹן -  
מִיִּלְגְּרוֹיִם

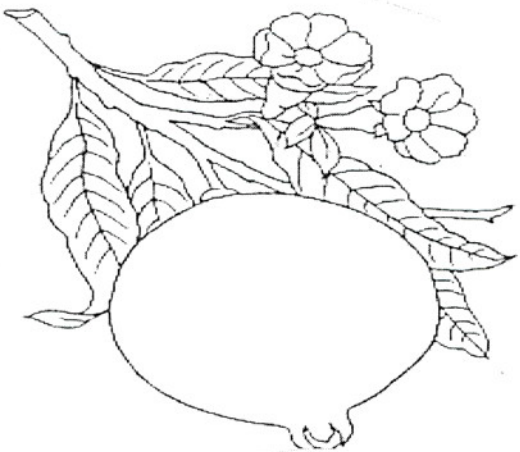

זֵית -  
אֵיילֶבֶדֶט

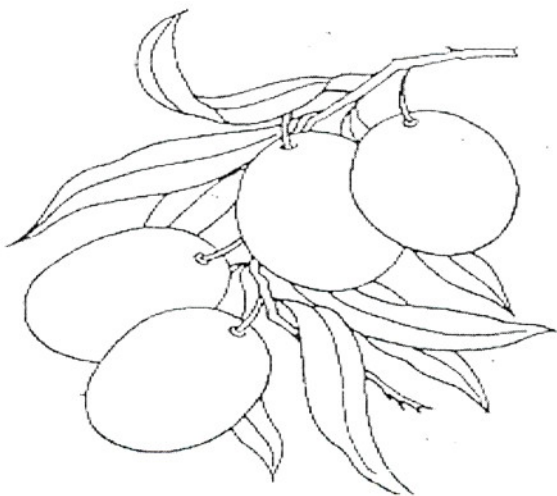

תָּמָר -  
טֵיטֵל

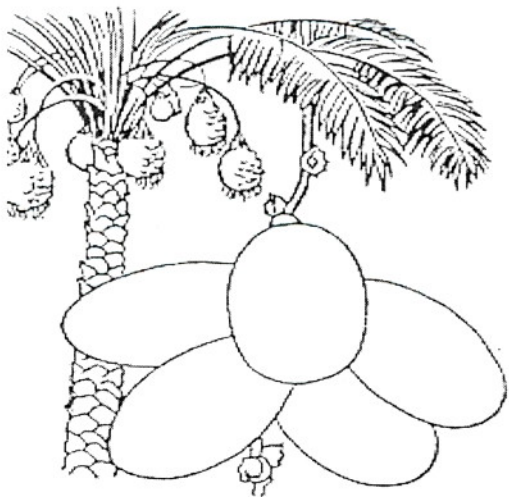

# מִצְוֹת הַתְּלוּיֹת בְּאֶרֶץ

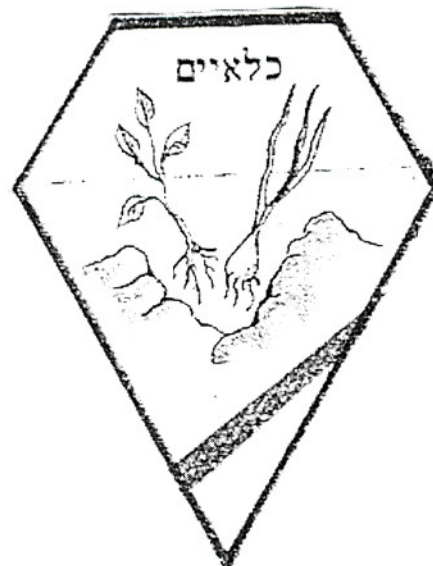
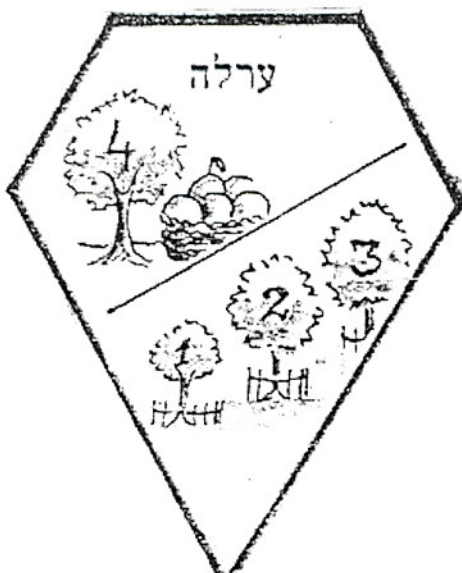
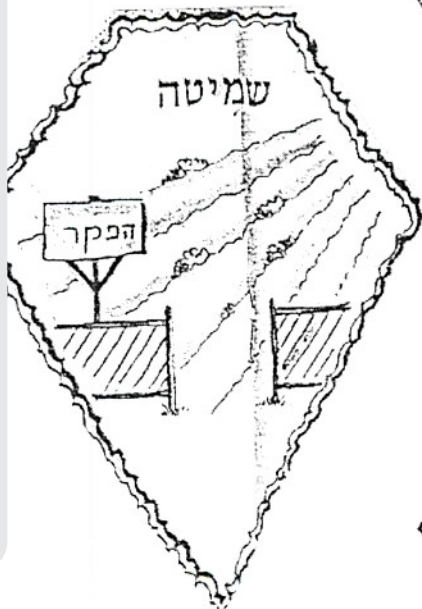
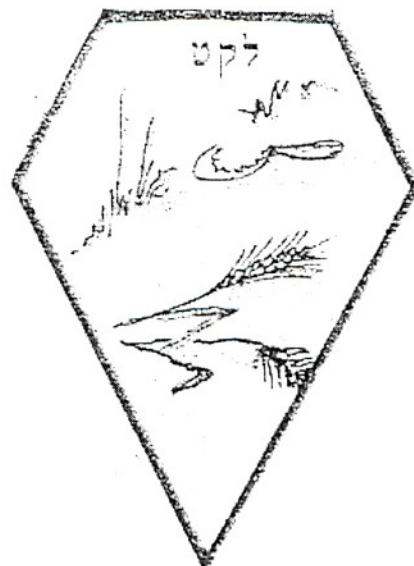
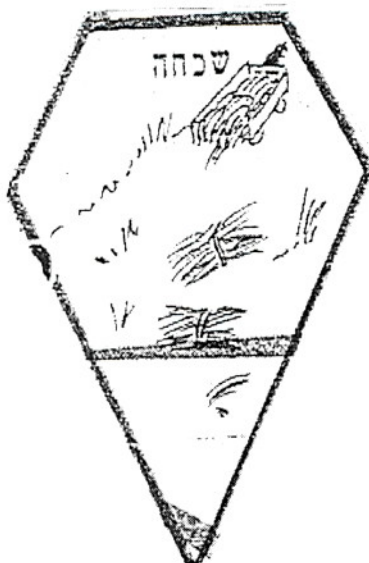
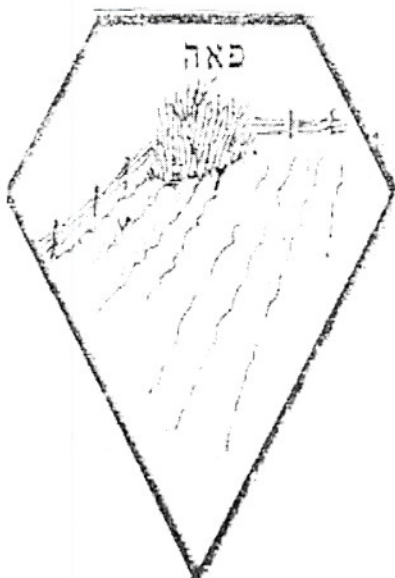



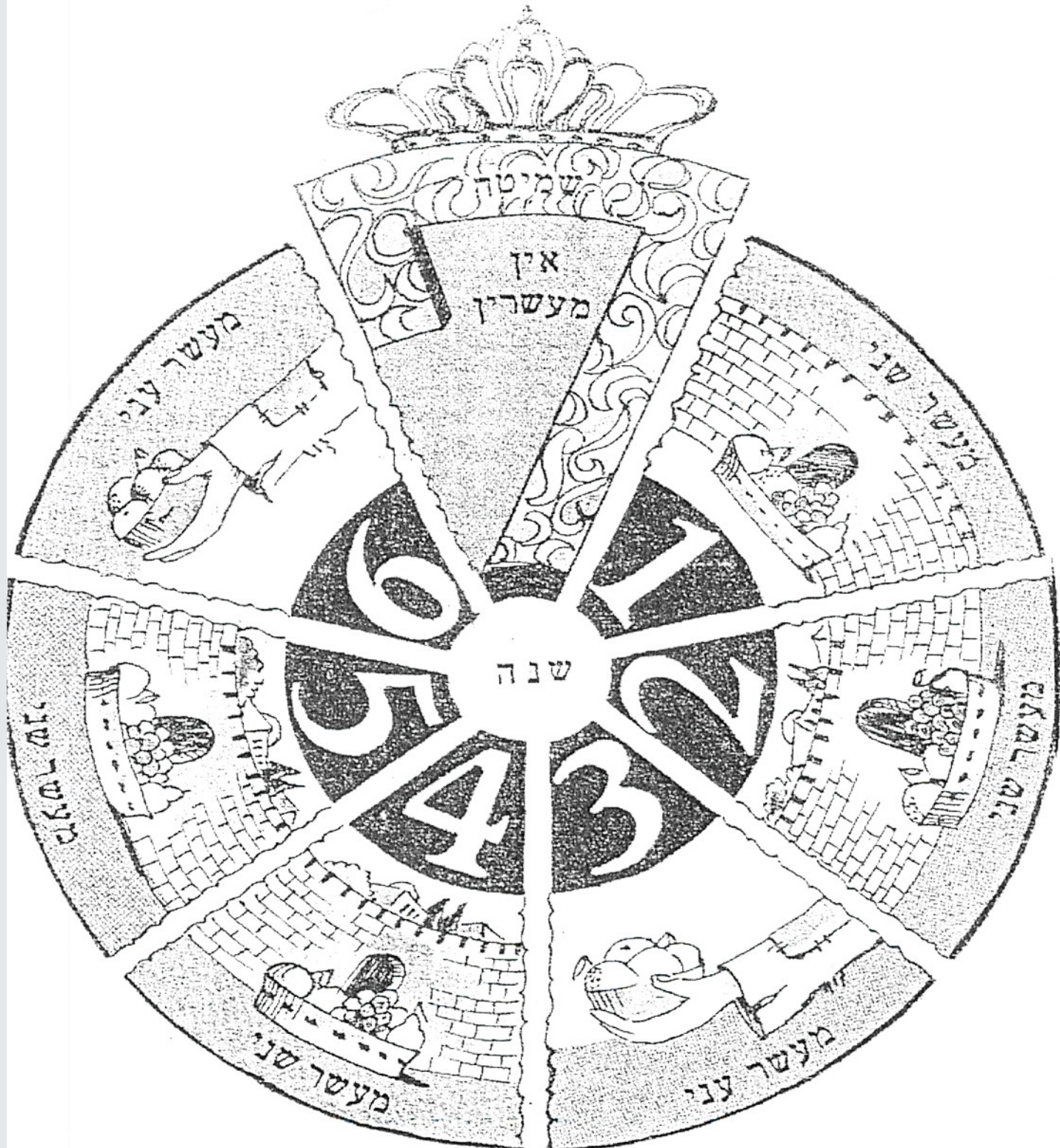

# הייליגע זאכן וואס מען מאכט פון א האלץ

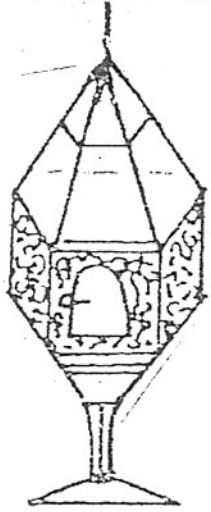

בשמים



סוכה

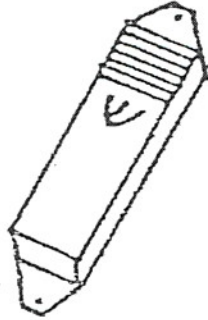

מזנזה

עץ חיים לספר תורה

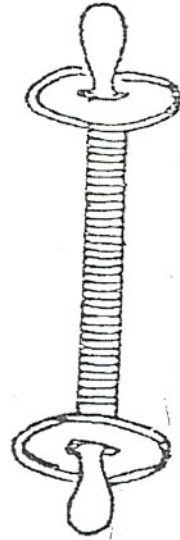
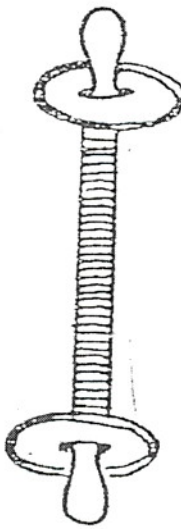

לרלב

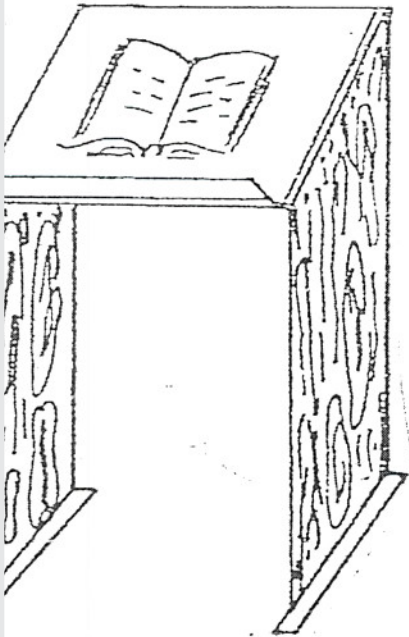

סטנדר

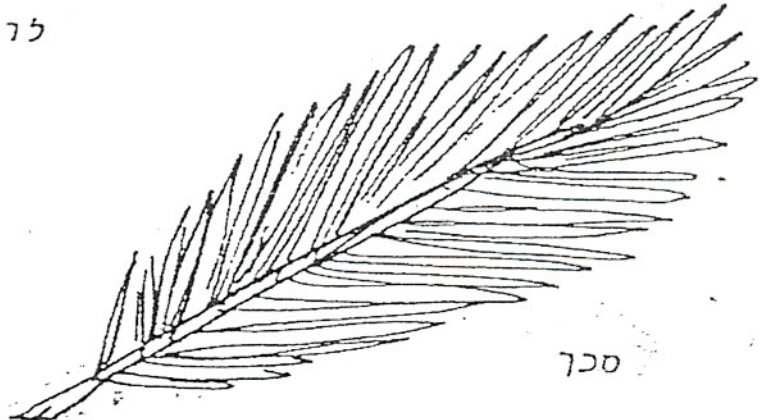
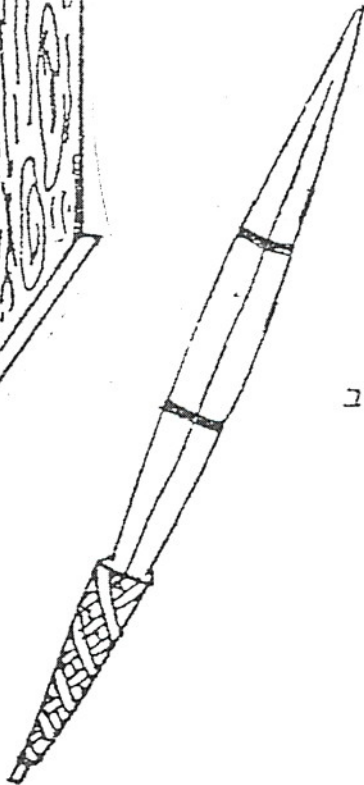

סכך



# זאנ'ן וואס מען מאכט פון א זין

ארר

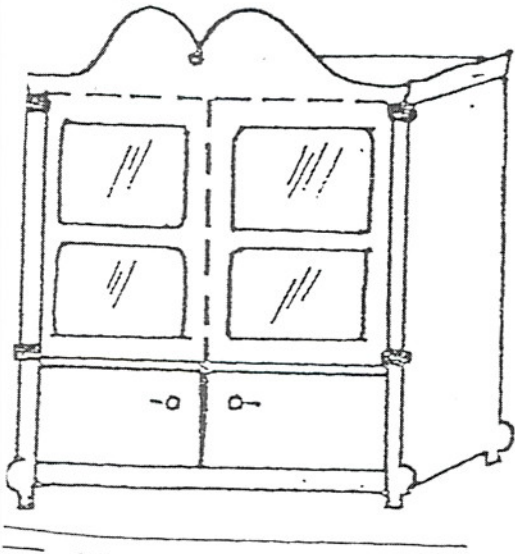

שרלחך

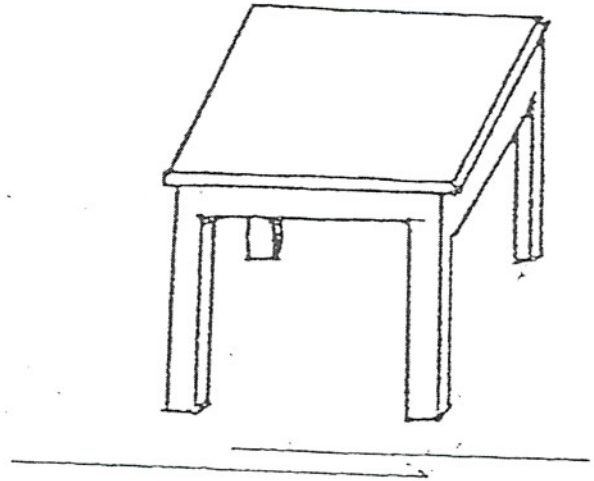

מדף

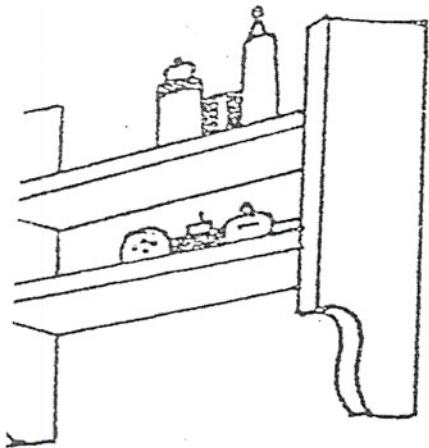

כסא

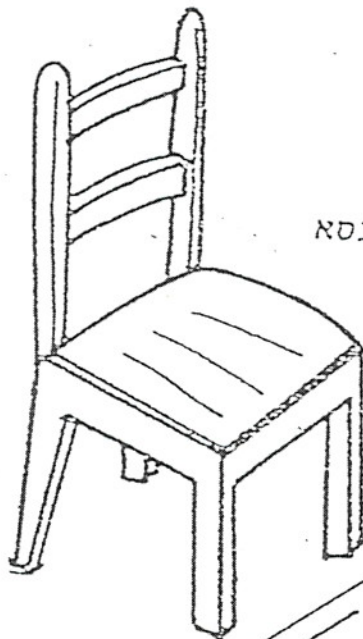

מטאטע

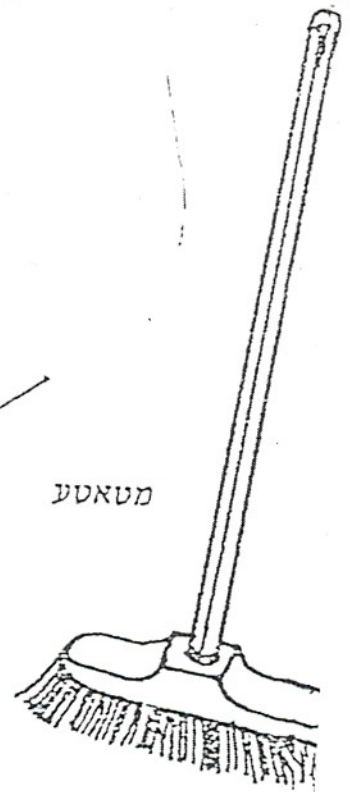

עפרר

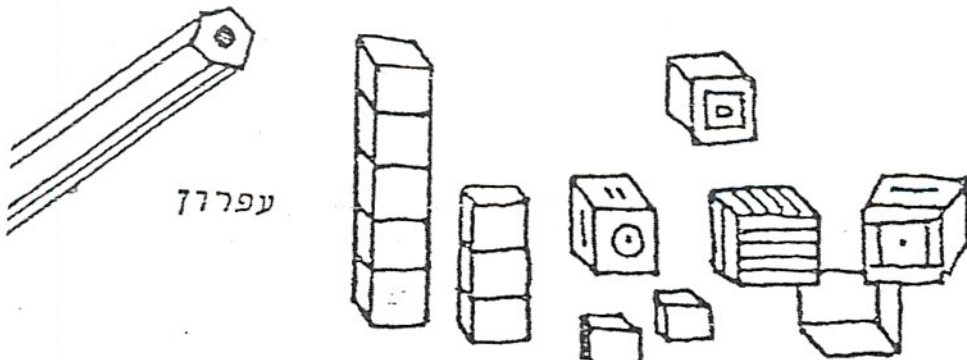

משחקים

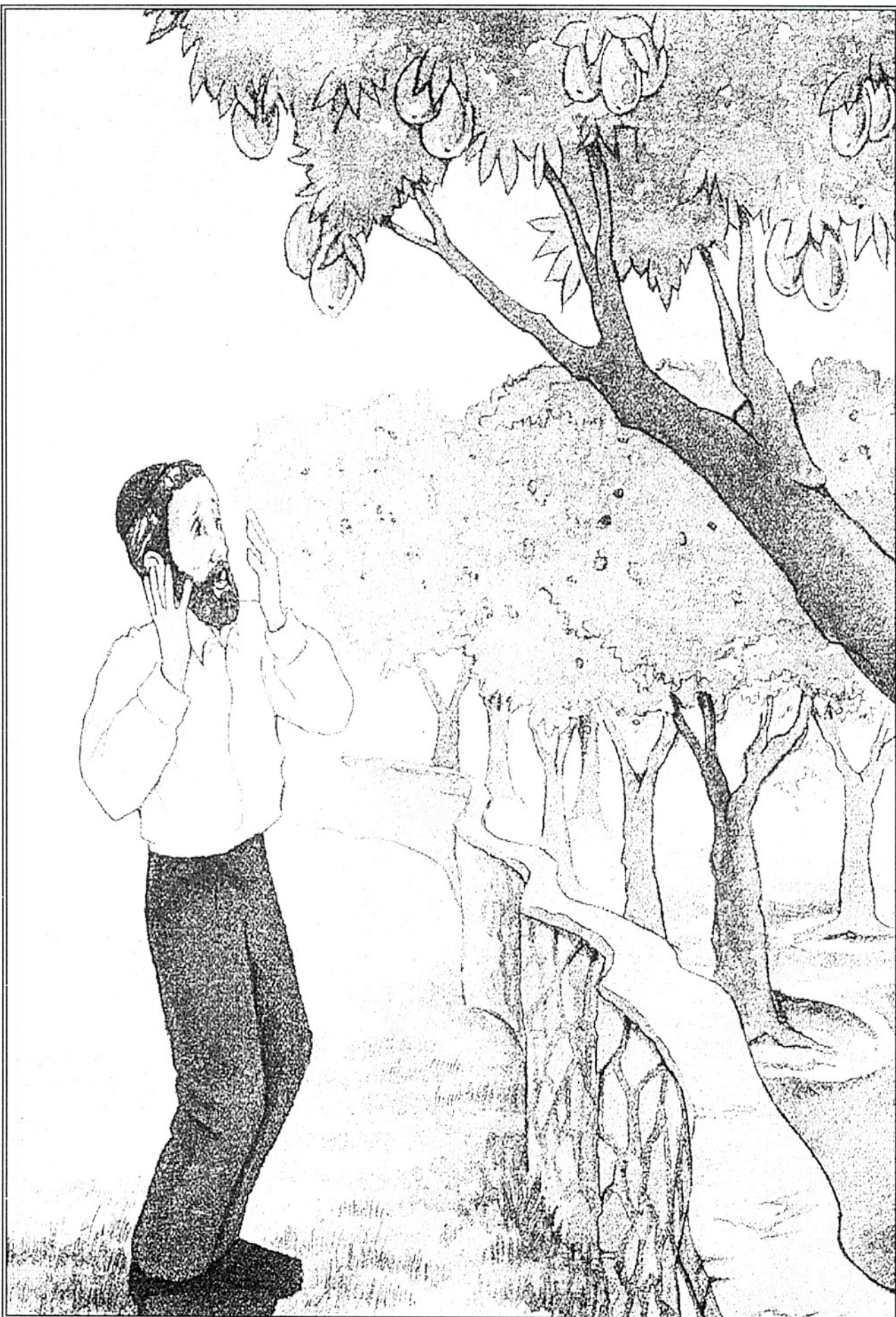



# הַיָּדֵי שֶׁל הַיָּדֵי



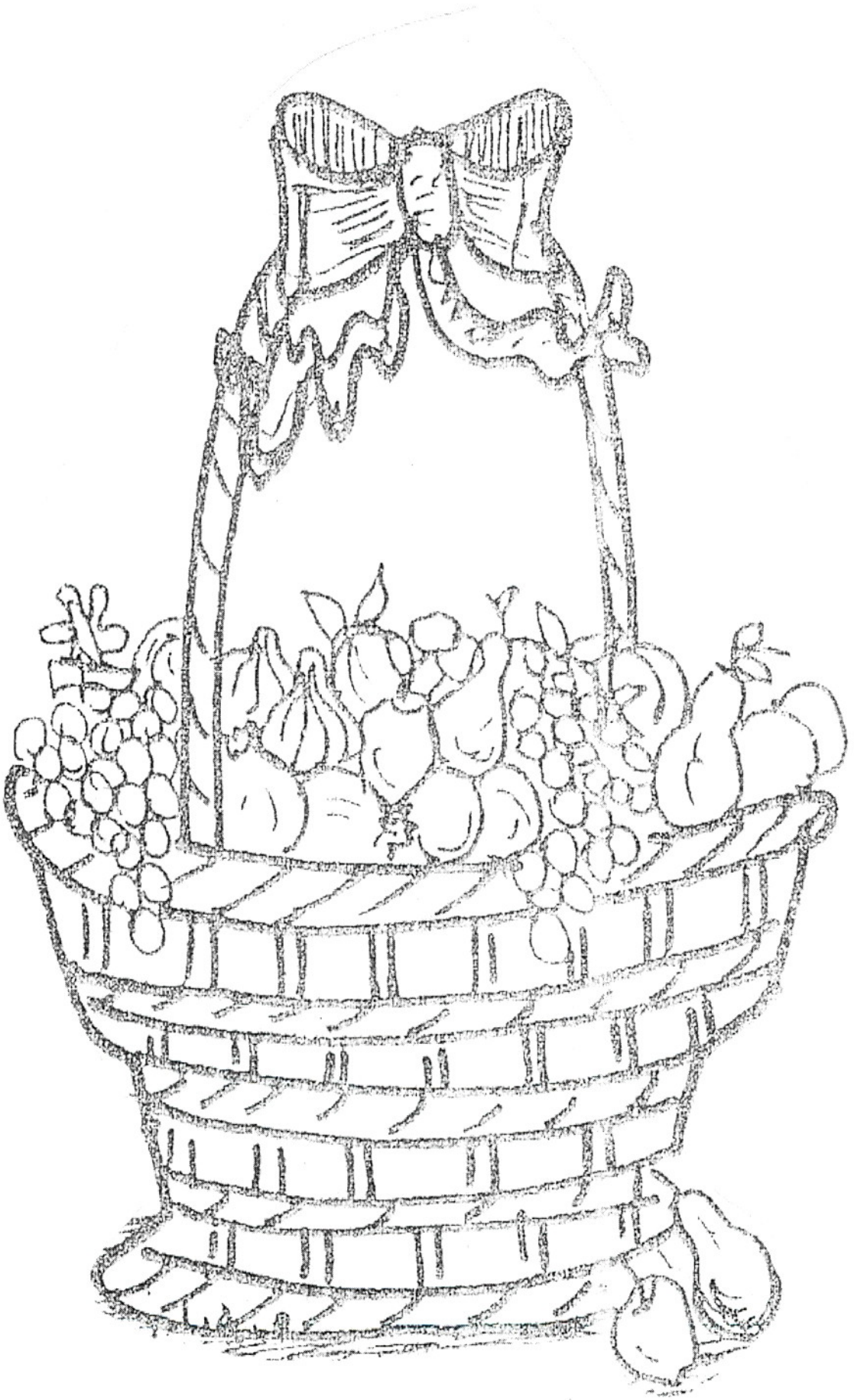



### המשיד עשר בשבט

ג	ס	ז	ל	ם	י	ג	י	מ	ל	ת	ע	ת	ש	ר
מ	ם	י	ז	י	ז	מ	ח	ב	ת	ת	פ	י	ז	ע
ז	ז	מ	י	ז	מ	י	ז	י	ת	ל	א	ז	מ	ת
י	ם	ר	ת	ז	ת	ד	ז	ת	ש	ר	י	ז	ז	ס
ם	י	מ	ח	ז	מ	ע	א	ת	ש	ר	ז	ז	ג	פ
ת	ע	ר	ח	ש	ר	א	מ	י	ש	ר	ז	ז	ג	ר
ר	פ	ג	ח	א	ת	צ	ת	י	פ	ר	ז	ז	א	ר
פ	ר	מ	ח	ש	מ	א	ת	י	ז	ר	ז	ז	ז	ר
ר	ר	ג	ת	י	ז	ת	ת	י	ז	ר	ז	ז	ז	ר
ר	א	ז	ז	י	מ	ז	ז	י	ז	ר	ז	ז	ז	ר
ז	ז	פ	ם	ז	ז	ג	ז	י	ז	ר	ז	ז	ז	ר
ז	ז	ז	ש	ז	מ	ג	מ	י	ז	מ	ז	ז	ז	ר
ז	ז	ז	ש	ז	ז	ז	ז	ז	ז	ז	ז	ז	ז	ז
ז	ז	ז	ש	ז	ז	ז	ז	ז	ז	ז	ז	ז	ז	ז

המשיד עשר בשבט. ראש השנה לאלילנות. שבעת המינים. חיטה. שעורה. גפן. תאנה.  
 רימון. זית. תמר. שהחינו. כי האדם עץ השדה. פירותיו מתוקים. מידות טובות.